

**Люки для дымоудаления и вентиляции
тип DVP**

ПАСПОРТ

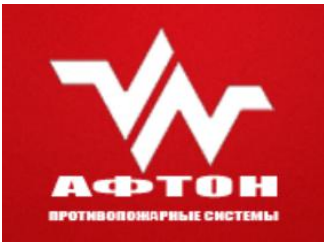



Люки дымоудаления тип DVP

Содержание

| | |
|---|----|
| 1. ОСНОВНЫЕ СВЕДЕНИЯ ОБ ИЗДЕЛИИ И ТЕХНИЧЕСКИЕ ДАННЫЕ..... | 3 |
| 2. КОНСТРУКЦИЯ И ПРИНЦИП ДЕЙСТВИЯ..... | 4 |
| 3. КОМПЛЕКТНОСТЬ..... | 5 |
| 4. МОНТАЖ ИЗДЕЛИЯ..... | 6 |
| 5. КОНСЕРВАЦИЯ ЛЮКОВ..... | 7 |
| 6. ГАРАНТИЙНЫЕ УСЛОВИЯ..... | 8 |
| 7. ДОПОЛНИТЕЛЬНЫЕ СВЕДЕНИЯ..... | 10 |
| ПРИЛОЖЕНИЕ 1..... | 11 |

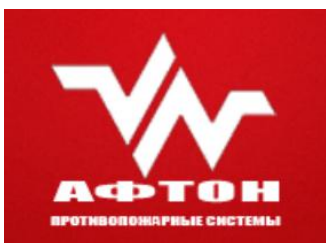

Люки дымоудаления тип DVP

1. ОСНОВНЫЕ СВЕДЕНИЯ ОБ ИЗДЕЛИИ И ТЕХНИЧЕСКИЕ ДАННЫЕ

- 1.1. Люки для дымоудаления DVP являются автоматическими дымоудаляющими устройствами. Основной функцией дымоудаляющих люков является отвод дыма и горячих газов из закрытых помещений (производственных цехов, складов, общественных зданий и т.д.) наружу объекта, способствуя защите жизни и имущества, благодаря:
- не задымлению эвакуационных путей;
 - улучшению условий тушения пожара при обездымленном нижнем слое;
 - защите конструкции здания и оборудования;
 - уменьшению потерь, вызванных дымом, горячими газами и другими продуктами термического разложения.
- 1.2. Люки дымоудаления предназначены для установки на плоские кровли или кровли с небольшим уклоном. Основные технические данные представлены в таблице 1.
- 1.3. Люки дымоудаления DVP произведены для объекта:
- 1.4. Дата производства: _____
- 1.5. Действие паспорта распространяется на всю партию товара.
- 1.6. Люки дымоудаления DVP соответствуют требованиям Федерального закона от 22.07.2008 г. №123-ФЗ «Технический регламент о требованиях пожарной безопасности» сертифицированы в соответствии с требованиями Федерального закона от 22.07.2008 г. №123-ФЗ «Технический регламент о требованиях пожарной безопасности».

Таблица 1. Технические характеристики

| | |
|--------------------------------------|--------------------|
| Тип люка | Двухстворчатый DVP |
| Размеры в проёме основания, мм | |
| Размеры в проёме купола, мм | |
| Тип основания | DVP (прямое) |
| Высота основания, мм | |
| Покраска основания | - |
| Заполнение створки | |
| Коэффициент термоизоляции заполнения | |
| Цвет заполнения | |
| Управление | |
| Тип привода | |
| Масса | |

- 1.7. Люки могут исполнять также дополнительные функции:
- светопрозрачных конструкций - обеспечивают превосходное освещение места, расположенного под люком или полосой (пропускают в 5 раз больше света, чем окно сопоставимых размеров), давая комфорт освещения

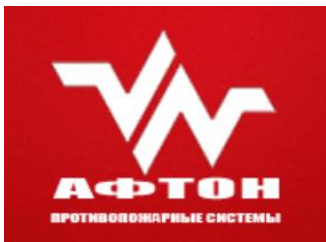

Люки дымоудаления тип DVP

натуральным светом и значительную экономию электрической энергии при небольших издержках;

- вентиляционные - все люки в случае применения соответствующей системы открывания/приоткрывания дают возможность использовать их для гравитационной вентиляции помещений, с возможностью автоматического закрытия в случае дождя или сильного ветра (при использовании системы метеоавтоматики);

2. КОНСТРУКЦИЯ И ПРИНЦИП ДЕЙСТВИЯ

2.1. В зависимости от индивидуальных требований клиента мы предлагаем люки с прямыми и наклонными основаниями, с любым размером проёма и высоты основания.

2.2. Основание люка выполнено из оцинкованной стали с термической изоляцией толщ. 40 мм. Все стальные элементы люков защищены горячей или гальванической оцинковкой.

2.3. В качестве заполнения створок используются: поликарбонат

2.4. Люки mcg Prolight имеют следующие системы управления: электрическое.

2.5. Открытие люков для дымоудаления может быть произведено вручную с уровня пользователя, а также автоматически от центрального пульта дымоудаления:

- **вручную с уровня пользователя** (пользователь нажимает специальную тревожную кнопку; электрический сигнал поступает к приводу, установленному в люке и открывающему створку люка);
- **автоматически от центрального пульта** (при пожаре идёт сигнал тревоги к Системе Пожарной Сигнализации в здании, от СПС сигнал идёт с центральному пульту управления дымоудалением, от него – к приводу, открывающему створку).

2.6. Открываемые люки состоят из постоянной части (основания) и подвижной части (створки с заполнением); неоткрываемые люки (зенитные фонари) состоят только из постоянной части (основания с заполнением).

Рис. 1. Люки типа DVP

1. заполнение
2. прижимная рама
3. несущая рама
4. траверса створки
5. система траверс основания
6. привод дымоудаления
7. привод вентиляции (опция)
8. крюковая консоль
9. основание
10. термоизоляция основания
11. уплотнительная прокладка
12. фланец основания
13. петля
14. жёлоб
15. термоизоляция жёлоба
16. наружная обшивка основания – оцинкованная сталь

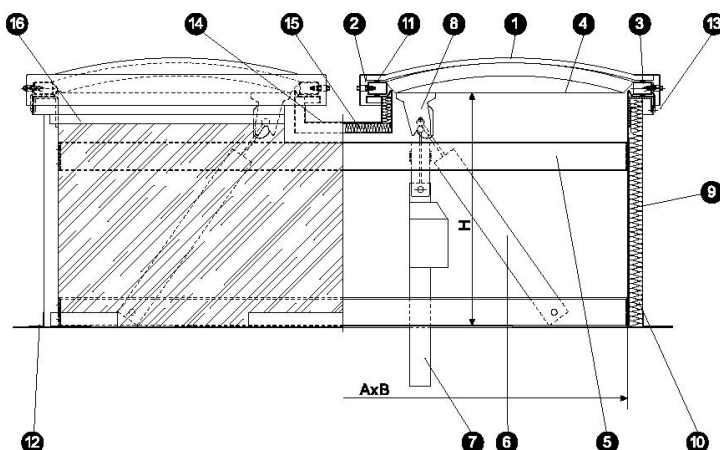

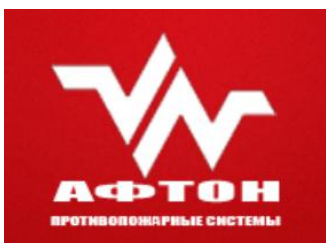

Люки дымоудаления тип DVP

3. КОМПЛЕКТНОСТЬ

3.1. Люки для дымоудаления DVP поставляются в собранном комплекте.



3.2. Во время транспортировки люков за счёт вибрации возможно ослабление натяжения болтовых соединений. После разгрузки люков необходимо проверить надёжность затяжки болтов. Размещение привода в механизме открывания должно быть отрегулировано так, чтобы крышка плотно защёлкивалась.

ЗАПРЕЩАЕТСЯ хранение куполов (акриловых либо из монолитного поликарбоната) в стопке на открытом воздухе под действием солнечных лучей.

При длительном нахождении куполов под воздействием прямых солнечных лучей обязательным условием является удаление плёнки со свода куполов.

3.3. Всегда отдельно поставляются: дефлекторы, направляющие сопло. Такой способ поставки предохраняет отдельные элементы люка от повреждений во время транспортирования, а также обеспечивает безопасность при дорожном движении. Перечень комплектующих элементов представлен в таблице 2.

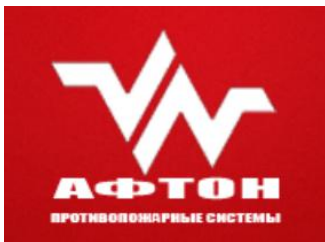

Люки дымоудаления тип DVP

3.4. Запасные части в комплект люка дымоудаления не входят.

Таблица 2. Комплектность люка дымоудаления *msr Prolight DVP*

| № п/п | Наименование | Кол-во | Примечания |
|-------|----------------------|--------|------------|
| 1 | Люк дымоудаления DVP | | |
| 2 | Паспорт | 1 | |

4. МОНТАЖ ИЗДЕЛИЯ

4.1. Люки следует устанавливать на конструктивных элементах крыши таких как:

прогоны, балки, конструктивный металлический лист кровли, железобетонный цоколь.

4.2. Люки для дымоудаления можно устанавливать на стальной, бетонной и деревянной кровельной конструкции. Основание люков имеет в нижней части фланец (полку), предназначенный для крепления основания люка к несущей конструкции. В зависимости от материала из которого изготовлена несущая конструкция (сталь, бетон, дерево), следует подобрать соответствующие соединительные элементы (диаметр мин. 6мм). Винты нужно вкручивать на расстоянии макс. 50-60 см друг от друга.

Рис. 2. Способ монтажа люков на крыше

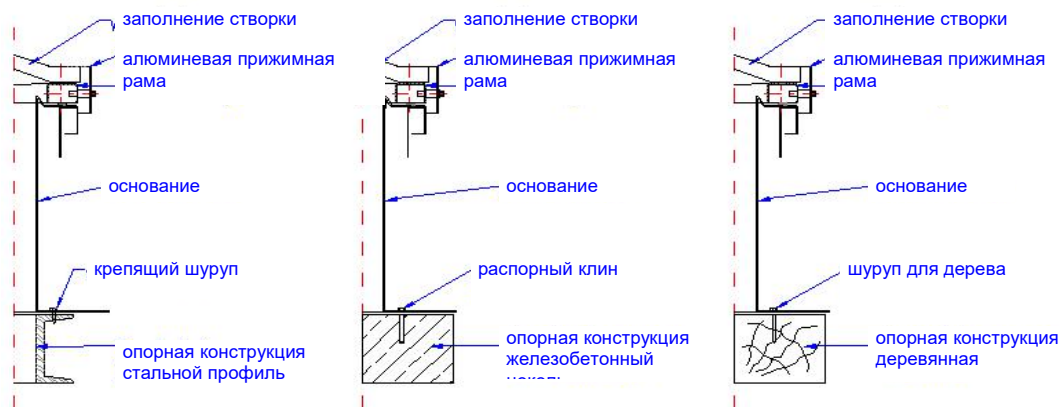

4.3. Основание люка подготовлено для кровельной обработки толью (руберойдом), мембраной ПВХ или стальным листом. Основание люка в верхней части по всему периметру оснащено металлической полосой. Она предназначена для механического присоединения элементов кровельной обшивки при помощи винтов. В случаи покрытия кровли мембраной ПВХ применяется металлическая полоса, покрытая ПВХ.

5. КОНСЕРВАЦИЯ ЛЮКОВ

5.1. При эксплуатации оборудования необходима его консервация и сервисный осмотр. Сервисные и консервационные действия выполняет авторизированный

